

このたびは、リッチェル製品をお買い上げいただきありがとうございます。  
 ご使用前に、必ずこの取扱説明書をよくお読みのうえ正しくお使いください。  
 また、本書はいつでも見られる場所に大切に保管してください。  
 本書に使用しているイラストは、操作方法や仕組みなどをわかりやすくするため  
 現物とは多少異なることがあります。本品を他のお客様にお譲りになるときは、  
 必ず本書も併せてお渡してください。

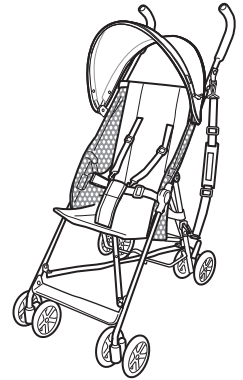

ご使用前に

- 対象月齢  
生後7カ月～24カ月まで（体重目安12kgまで）
- 使用状態  
座った状態で使用（リクライニングしません）
- 望ましい連続使用時間  
1時間以内（乳幼児が疲れない範囲）

各部の名称

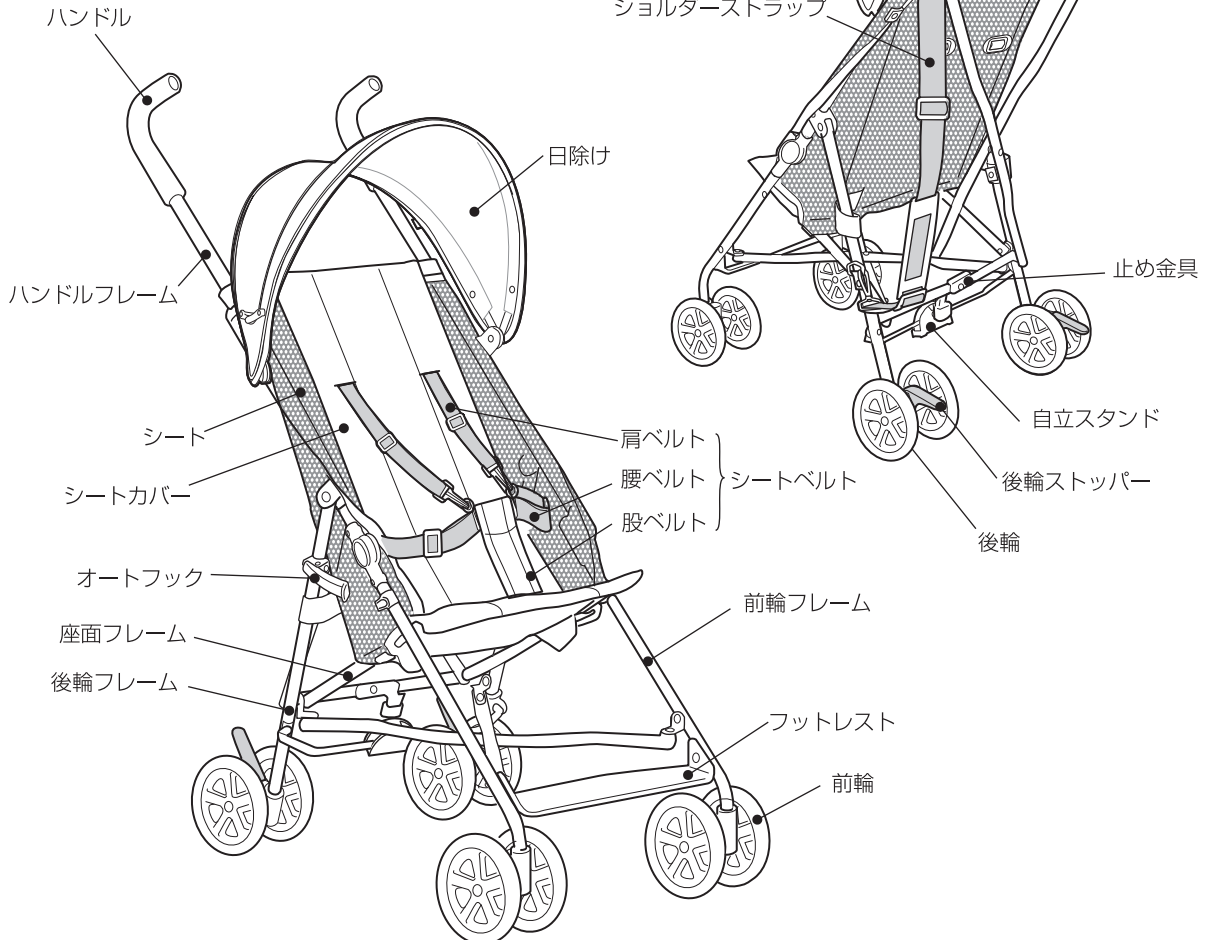

## 安全上の注意

### ○記号の説明

この取扱説明書は、製品を安全に使用していただくために特に守っていただきたいことについて、次のマークで表示しています。各マークの意味を十分理解されたうえで使用していただきますようお願いいたします。

**警告** …取扱いを誤った場合、死亡または重大な傷害を負ったり、物的損害につながるおそれのあるもの。

**注意** …取扱いを誤った場合、軽度の傷害を負ったり、物的損害につながるおそれのあるもの。

**重要** …取扱いを誤った場合、製品の故障・損傷・早期寿命などを招くおそれのあるもの。



…してはならない禁止事項。

### 警告

必ずお読みください。

取扱いを誤ると重大な事故につながりますので必ずお守りください。

●本品の分解・組立て・改造はしないでください。



●乳幼児を乗せたまま、ベビーカーを持ち上げないでください。

●乳幼児を二人以上同時に乗せたり、乳幼児をシート以外のところに乗せたりしないでください。

●乳幼児や子供にベビーカーを、絶対に操作させないでください。

●乳幼児を乗せる用途以外では、使用しないでください。

●ベビーカーの開閉時には、乳幼児や子供を周りに近づけないでください。

●必ずシートベルト（肩ベルト・腰ベルト・股ベルト）を締めて使用してください。

●乳幼児がベビーカーの中で立ち上がらないように、肩ベルトと腰ベルトの長さを調節して使用してください。

●シートベルトを締めていても立ち上がる場合がありますので、注意してください。

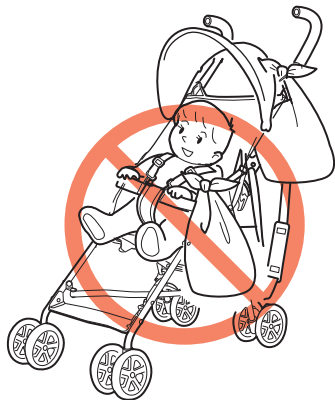

●乳幼児を乗せた状態で、荷物を載せたり、吊るしたりしないでください。転倒したり、車体のフレームが破損したりするおそれがあります。

●ベビーカー使用時は保護者や介添者が必ずそばにいてください。常に乳幼児から目を離さないでください。走り出したり、転倒したりするおそれがあります。

●後輪ストッパーは左右とも確実にかけてください。

●乳幼児を乗せたときには、後輪ストッパーを過信しないでください。（構造上、自動車のブレーキのような安全なものではありません。）

**警告**

必ずお読みください。  
取扱いを誤ると重大な事故につながりますので必ずお守りください。

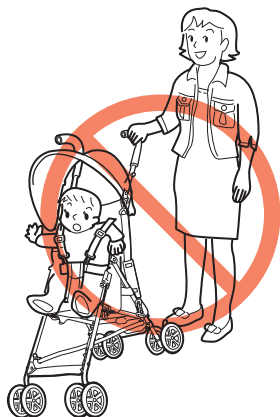

- 保護者や介添者が、ベビーカーに腰掛けたり寄りかかったり、また、過度の荷重をかけたりしないでください。ベビーカーの破損や移動しケガの原因となります。
- 前輪を持ち上げた状態で走行しないでください。フレームの曲がりや折れの原因になり大変危険です。
- 過激な荷重や衝撃が加わった場合、また、破損・異常を発見した場合は使用しないでください。

- 階段・エスカレーターや段差のあるところでは使用しないでください。転倒や破損によりケガをするおそれがあります。
- ぬかるみや砂地などの悪路では使用しないでください。転倒や車輪が異常音を発したり、動きが悪くなったりするおそれがあります。
- 踏切では、線路に車輪がとられないように注意して渡ってください。
- 雷のときには使用しないでください。落雷のおそれがあります。
- ベビーカーは空車であっても坂の途中や車道に近い歩道上など危険な場所に放置しないでください。
- 火気や熱源の近くに放置したり、炎天下の車内やトランクに放置したりしないでください。ベビーカーが高温となり、ヤケドしたり、変形・変質してケガをしたりするおそれがあります。

**注意**

- 本品を電車などの中では使用しないでください。
- ベビーカーの開閉操作をするときは、指などをはさまないように注意してください。
- 使用前に後輪ストッパーで車輪の回転がロックできることを確認してください。
- 使用前に全体にがたつきや部品の外れなど異常がないことを確認してください。
- 乳幼児を乗せるときや降ろすときは、必ず後輪ストッパーをかけた状態で行ってください。
- 日除けをたたむ際、乳幼児の指などをはさまないように注意してください。
- ショルダーストラップは乳幼児が触れないようにしてください。

**重要**

- 直射日光を避け、湿気が少なく雨やホコリのかからないところで保管してください。
- ネジの緩みや部品の消耗、素材の破れや縫い目のほころびなどがなければ、定期的に点検してください。

## 後輪ストッパーの使い方

- 左右の後輪ストッパーをそれぞれ下げてロックします。  
解除するときは、後輪ストッパーを上げます。

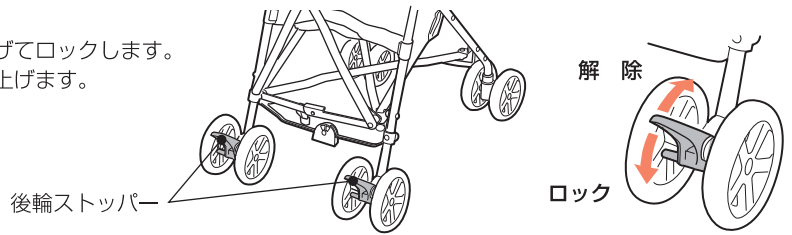

## ベビーカーの開き方

- ① 左右の後輪ストッパーをロックし、オートフックを外して、ゆっくりと前輪フレームを広げます。  
② 止め金具がカチッと音がして確実にツメが引っかかるまで足で押さええます。

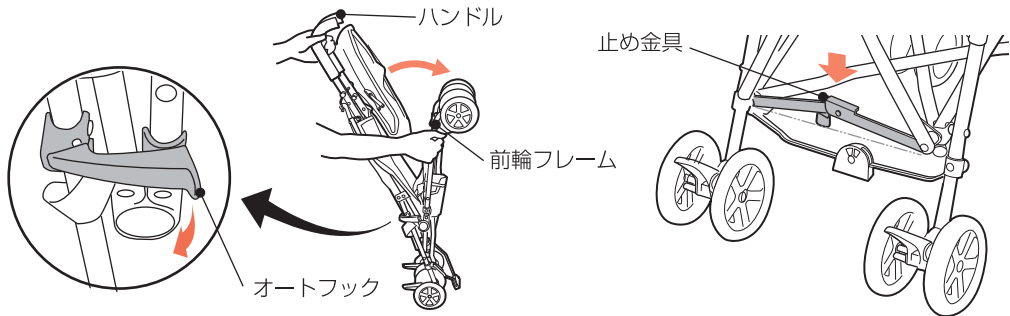

### 警告

- 止め金具が確実に引っかからないときは、不意に折りたたまれるおそれがありますので、使用を中止してください。

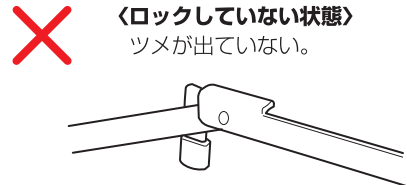
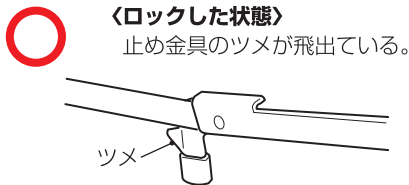

### 注意

- 止め金具は後輪フレームが開いた状態で真上から足で押さええてロックしてください。開いていない状態で止め金具を斜めから無理に足で押さえると、止め金具が変形し開閉できなくなるおそれがあります。

- ③ ①日除けを前側に開き、②左右の日除けストッパーを押し下げてください。

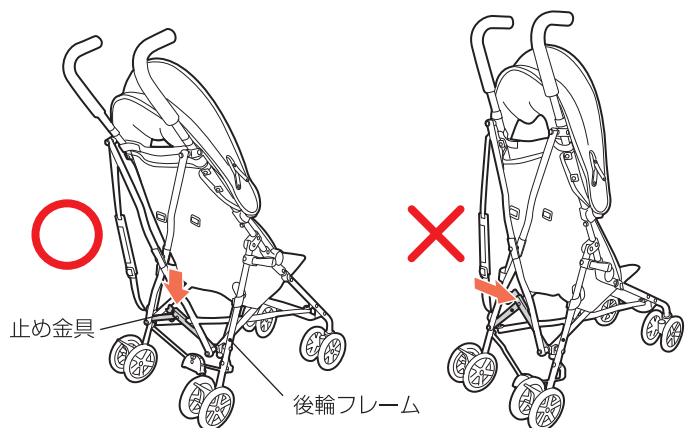
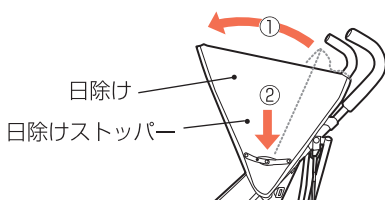

## ベビーカーの折りたたみ方

- ① 左右の後輪ストッパーをロックします。

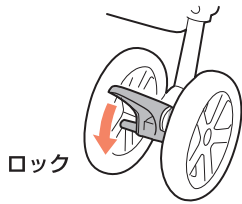

- ③ 止め金具を①前方へ押しながら②上方へ持ち上げロックを解除します。

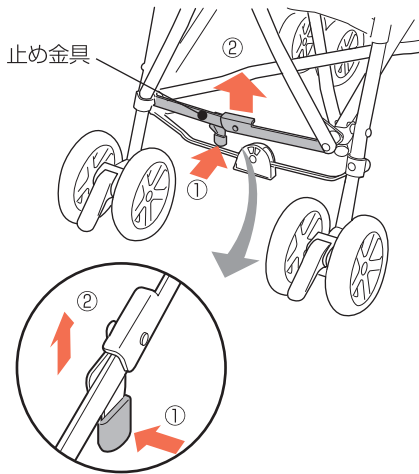

- ⑤ オートフックがカチッと音がして確実に引っかかるまで前輪フレームをハンドルフレームに近づけてください。

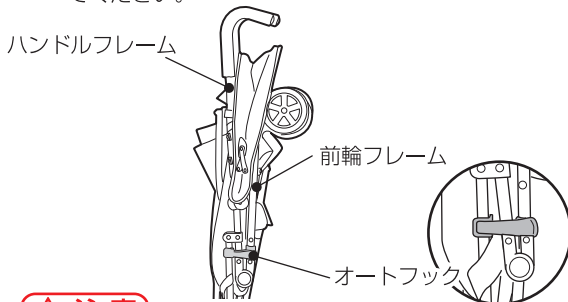

### ▲ 注意

- 折りたたんだときは、オートフックが確実に掛かっていることを確認してください。シートカバーやシートベルトなどをはさんでいると十分に保持できません。

### 重要

- 楽に折りたためないときや引っかかり・はさみ込みなどがあるときは、いったん開き、原因を確認してください。無理に折りたたむと破損するおそれがあります。

- ② ①左右の日除けストッパーを押し上げ解除し、②日除けを後側へたたみます。

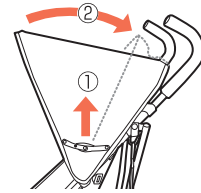

- ④ 片方の手でハンドルを持ち、反対の手で前輪フレームを持ち上げます。

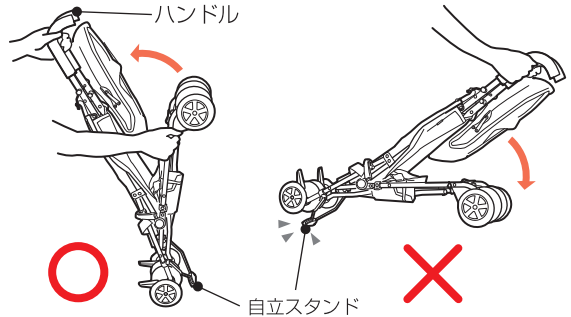

### ▲ 注意

- ベビーカーが不意に折りたたまれようとするので、**ハンドルをしっかり持って操作してください。**
- ハンドルを下げるようにして折りたたまないでください。自立スタンドが破損するおそれがあります。

- ⑥ 後輪と自立スタンドで自立させます。

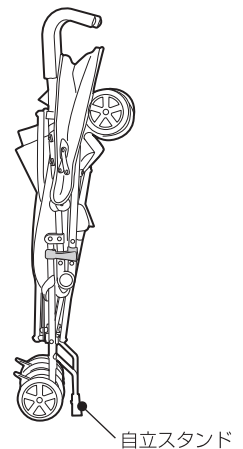

### ▲ 注意

- 自立スタンドに無理な力を加えたり、持ち運びの際にぶついたり、引きずったりしないでください。破損・変形するおそれがあります。
- 傾斜や凹凸がある場所では自立しません。
- 風の強いときや、振動のあるところでは転倒するおそれがあります。十分注意してください。

## シートベルトの使い方

○シートベルトを外すときは、股ベルトの上から腰ベルトバックルの解除ボタンを矢印の方向に押し込みます。

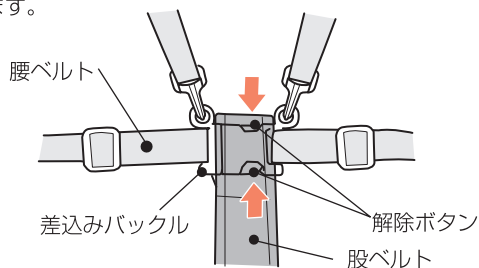

○シートベルトを締めるときは、股ベルトに腰ベルトのバックルAを通し、バックルBを正しく差し込んでください。また、左右に引っ張り確実にロックされていることを確認してください。

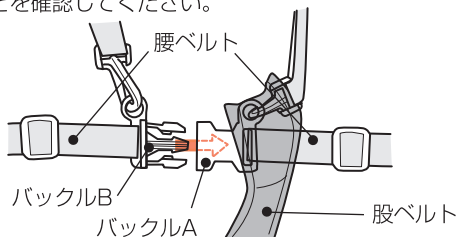

### 警告

- 必ずシートベルト（肩ベルト・腰ベルト・股ベルト）を締めて使用してください。
- 乳幼児が抜け出さないように、シートベルトを適切な長さに調節して使用してください。

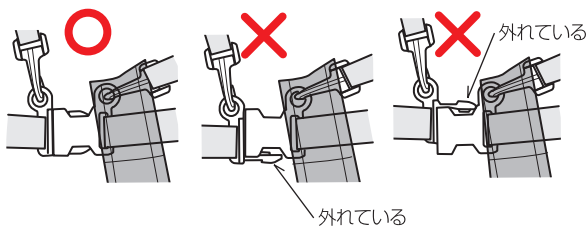

## シートカバーの取外し方

○シートカバーの取外しにより通気性が向上し、より快適に使用することができます。

- 1 腰ベルトを股ベルトから抜き、肩ベルトをバックルから外します。

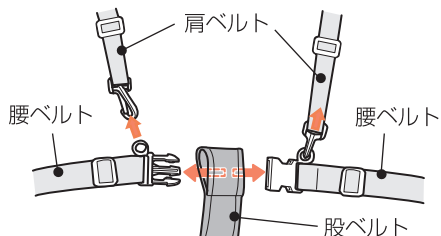

- 2 シートカバー上部左右の面ファスナーを外します。

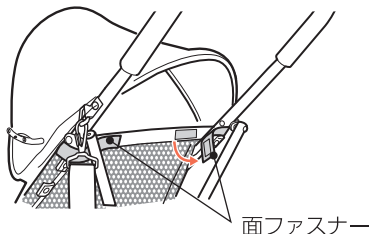

- 3 座面裏の面ファスナー（3カ所）を外します。

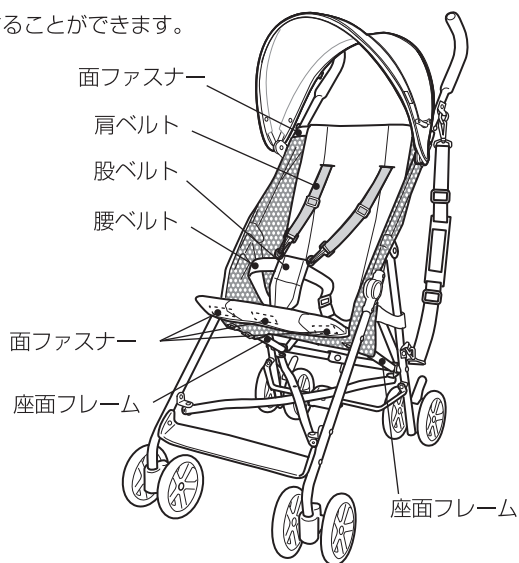
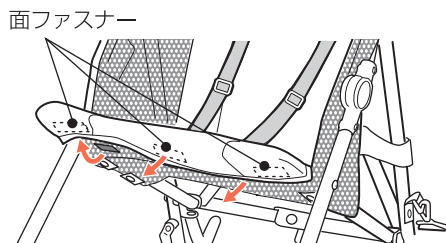

- 4 シートカバーの切込みから肩ベルト・股ベルトを抜き、シートカバーを座面フレームから取り外します。



## シートカバーの取付け方

- ① シートカバー上部を左右の面ファスナーでハンドルフレームに巻付け固定します。

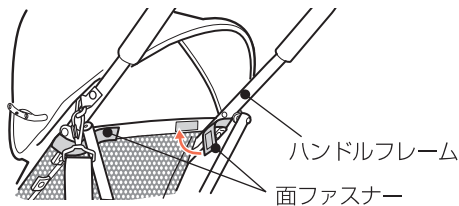

- ② ベビーカー背面の止め金具を解除し、左右の座面フレームの距離を縮めます。

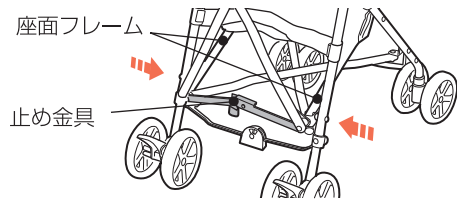

- ③ シートカバーの切込みに肩ベルトと股ベルトを通します。

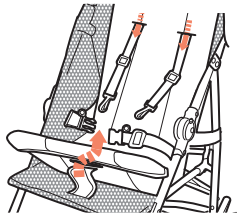

- ④ 座面にカバーをかぶせ、座面裏の面ファスナー（3カ所）を留めます。



- ⑤ 左右バックルのリング部に肩ベルトを取り付け、腰ベルトを股ベルトに通します。

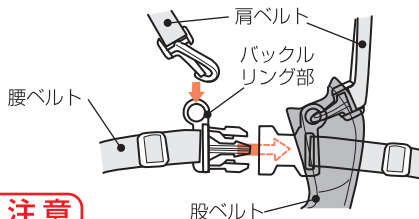

### ⚠ 注意

- シートカバーは肩ベルト、股ベルト、面ファスナーで外れないように固定して使用してください。
- 雨・水に濡れますと色移りするおそれがあります。

## 前輪キャスターの交換方法

- ① 取外し  
①前輪固定解除レバーを押しながら、②前輪フレームから前輪キャスターを外します。

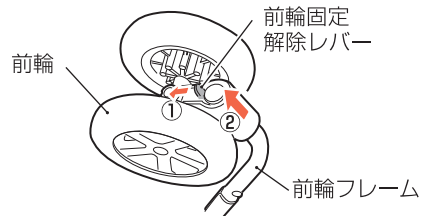

- ② 取付け  
前輪固定解除レバーがカチッと音がするまで、前輪キャスターを押し込みます。

## お手入れ方法





### ○車体のお手入れ

- ・車輪についた砂や泥などは、そのまま放置せず、必ず落としてください。汚れがひどい場合は、汚れを落としてから水分を十分ふき取ってください。
- ・フレームやプラスチック部品についた汚れは、固く絞ったタオルでふき取ってください。
- ・リベットの割れ、ネジの緩みがないか時々点検してください。ネジの緩みは、ドライバーでしっかり締め込んでください。リベットの割れがある場合は、使用を中止してください。
- ・**車輪からきしみ音が発生したり回転が重くなったりした場合は、汚れをふき取った後、軸部に市販の潤滑油（シリコンオイルなど）を少量注油してください。**

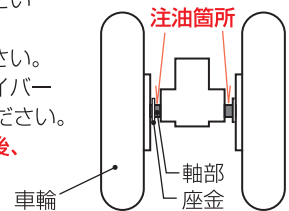
### ○シートカバーの洗ひ方

- ・シートカバーは絵表示および注意事項にしたがって洗濯してください。



 ネット使用	洗濯には必ず40℃以下の水を使用してください。なお、洗濯機の場合は弱水流で、手洗いの場合は軽くもみ洗いしてください。
	漂白剤は使用しないでください。
	アイロンは使用しないでください。
	洗った後は、風通しのよいところで陰干ししてください。

- タンブル乾燥は避けてください。

## 保証基準

- ①このペビーカーの品質保証期間は、お買い求めになった日より12カ月間です。
- ②保証期間内には、パーツの欠品、不良加工などメーカーの責任によるものは無償で修理いたしますが、お客様の責任によるものは実費修理とさせていただきます。
- ③保証期間内でも次の場合は有料とさせていただきます。
  - ・ フレームおよびプラスチック部品の自然劣化。
  - ・ シートや日除けのキズややぶれ。
  - ・ まちがった使い方や改造、不適切な修理、手入れ不良による故障や損傷。
  - ・ タイヤ、車輪の自然消耗。
  - ・ 天災地変、事故による故障や損傷。
  - ・ 保証書のご提示がない場合。
  - ・ 実費修理の際に要する運賃などの諸経費。
- ④原則として、一度ご使用になった製品は、故障箇所の修理・交換で対応いたします。
- ⑤保証書は日本国内においてのみ有効です。海外からの修理サービスは受け付けできません。
- ⑥ご贈答、ご移転で保証書に記入してある販売店に修理を依頼できない場合はお客様相談室にご相談ください。
- ⑦本品の修理箇所以外の品質の保証はいたしかねます。
- ⑧製造中止後の製品については、必要部品の在庫がなくなった場合、修理できないこともあります。
- ⑨この保証書は本書に明示した期間、条件のもとにおいて無料修理・交換をお約束するものです。  
したがって、この保証書によってお客様の法律上の権利を制限するものではありませんので、この保証期間後の修理などについてご不明な場合は、お客様相談室にお問い合わせください。

品質向上のため、予告なしに一部仕様変更する場合がありますのでご了承ください。

●この商品の品質で、お気づきの点がございましたらお手数ですが下記までご連絡ください。

### 株式会社 リッチェル

富山市水橋桜木136 〒939-0592  
お客様相談室/TEL(076)478-2957  
(受付時間: 土日、祝祭日を除く 平日9:00~17:00)

<http://www.richell.co.jp/>

MADE IN CHINA

